

DIN PRACTICA PROPRIETĂȚII INDUSTRIALE

Coliziunea desen - model

- Studiu de caz -

ing. Constantin GHIȚĂ, Consilier PI;
ing. Clelia POP-MOTOGNA, Consilier PI



1. Introducere – unele considerații despre termeni

În lumea contemporană, unul dintre aspectele care au dobândit o importanță deosebită este estetica. În planul industrial, estetica evidențiază forma produselor ca rezultat al activităților de creație (artizanală sau industrială).

ESTETIC, ~Ă [At: MAN. ÎNV. 97/17 / S: (înv) ~the~ / Pl: ~ici, ~ice / E: fr *esthétique*] **1-2 sf, a** (Știință) care studiază legile și categoriile artei, considerată forma cea mai înaltă de creație și de receptare a frumosului. **3 sf** Manual care cuprinde noțiunile de bază ale esteticii (**1**). **4 sf** Concepție estetică (**9**) proprie unui filozof, unui artist, unui curent literar, unei mișcări artistice etc. **5 sf** Ansamblu de caracteristici corespunzătoare unor criterii de apreciere estetică, prin care o ființă sau un lucru trezesc admirație. **6 sf** Realizare artistică a unei opere literare. **7 sf** Totalitatea mijloacelor de exprimare a unei limbi (privite sub aspectul conținutului lor afectiv). **8 sf** Criteriu de apreciere intuitiv bazat pe bunul gust. **9 a** Care este specific esteticii (**1**). **10 a** Care se referă la estetică (**1**). **11 a** Care aparține esteticii (**1**). **12 a** Care este în conformitate cu principiile sau cu legile esteticii (**1**). **13 av** Din punctul de vedere al esteticii (**1**). **14 a** Care constituie un ansamblu de caracteristici corespunzătoare unor criterii de apreciere estetică (**9**), prin care o ființă sau un lucru trezesc admirație Cf *frumos*. **15 a** Artistic. **16 a** Care se referă la mijloacele de exprimare afectivă a limbii Si: *stilistic*. **17 av** Din punctul de vedere al artei. **18 a** Care este conform unor criterii de apreciere bazate pe bunul gust. **19 a** (Med; îs) *Chirurgie* ~ Operație care are ca rezultat înfrumusețarea formelor corpului. **20 smf** (Rar) Estetician. **21 sns** (De obicei articulat) Concept al esteticii (**1**) Si: *frumos*. **22 sm** (Articulat) Calitate a ceea ce este estetic (**15**). **23 sm** (Articulat) Realizare artistică a unei opere literare.

sursa: [MDA2 \(2010\)](#)

Desenele și modelele industriale (denumite "design" în terminologia anglo-saxonă) sunt acele creații de formă prin care se realizează individualizarea printr-un element estetic a produselor industriale. Reprezentând o operă de creație intelectuală, desenele și modelele industriale au, alături de toate celelalte rezultate ale activității creatoare a oamenilor, vocație la protecția juridică¹.

Pe de altă parte, valoarea economică sporită a obiectelor în care se încorporează sau la care se atașează, ca și valoarea educativă a elementului estetic pe care îl introduc în mediul de viață al oamenilor, impun stimularea acestor forme de creație, stimulare care nu este posibilă decât în cadrul unui sistem de protecție construit pe coordonatele sistemului general de protecție a creației intelectuale².

Design sn [At: CONTEMP., S. II, 1975, nr 1942, 1/2 / P: *di- zăin* / E: eg design]:

"Disciplină care urmărește armonizarea estetică a mediului uman, începând de la conceperea obiectelor industriale uzuale până la urbanism și amenajarea peisajului. 2 Modalitate de prezentare (estetică) a unui lucru. 3 Aspect exterior al unui lucru".

sursa: [MDA2 \(2010\)](#)

2. Legislație

În România, prima reglementare în domeniu a fost făcută în 1992, prin adoptarea Legii nr. 129/1992, privind protecția desenelor și modelelor industriale pe cale națională.

La art. 2 lit. d) este definit desenul industrial: "aspectul exterior al unui produs sau al unei părți a acestuia, redat în două dimensiuni, rezultat din combinația dintre principalele caracteristici, îndeosebi linii, contururi, culori, formă, textură și/sau materiale și/sau ornamentația produsului în sine".

La lit. h) este definit modelul industrial ca fiind "aspectul exterior al unui produs sau al unei părți a acestuia, redat în trei dimensiuni, rezultat din combinația dintre principalele caracteristici, îndeosebi linii, contururi, culori, formă, textură și/sau materiale și/sau ornamentația produsului în sine".

Condițiile pentru protecția desenelor și modelelor industriale sunt precizate în art. 9:

- Obiectul cererii poate fi înregistrat în măsura în care constituie un desen sau model industrial, în sensul art. 2, este nou și are un caracter individual. Un desen sau model industrial este considerat nou dacă niciun desen sau model industrial identic nu a fost făcut public înaintea datei de depunere a cererii de înregistrare sau, dacă a fost revendicată prioritatea, înaintea datei de prioritate. Se consideră că desenele sau modelele industriale sunt identice dacă trăsăturile lor caracteristice diferă numai în ceea ce privește detaliile neesențiale. Se consideră că un desen sau model industrial are caracter individual dacă impresia globală pe care o produce asupra utilizatorului avizat este diferită de cea produsă asupra unui asemenea utilizator de orice desen sau model industrial făcut public înaintea datei de depunere a cererii de înregistrare sau, dacă a fost revendicată prioritatea, înainte de data de prioritate.

¹ Yolanda Eminescu, Protecția desenelor și modelelor industriale, Lumina Lex, București 1993, p. 5.

² Ibidem ¹, pp. 5, 6.

În același articol, la lit. f), este definit termenul industrial: "un desen sau model este considerat industrial dacă obiectul la care se referă desenul sau modelul poate fi reprodus pe cale industrială sau artizanală ori de câte ori este necesar".

Legea nr. 129, din 29 decembrie 1992, republicată în 2007, privind protecția desenelor și modelelor, a fost modificată începând cu titlul, cel actual fiind "Lege privind protecția desenelor și modelelor", eliminându-se cuvântul "industrial" atât din titlu, cât și din cuprinsul legii.

Este definit desenul/modelul la art. 2, lit. d): "aspectul exterior al unui produs sau al unei părți a acestuia, redat în două sau trei dimensiuni, rezultat din combinația dintre principalele caracteristici, îndeosebi linii, contururi, culori, formă, textură și/sau materiale ale produsului în sine și/sau ornamentația acestuia".

Pe plan european nu mai este folosit cuvântul "industrial" din cauza condițiilor ce trebuie îndeplinite pentru acordarea protecției unui design, și anume, caracterului ornamental, decorativ al acestuia, și, în plus, și pentru că multe state recunosc în legislația națională sistemul cumulului de protecție cu dreptul de autor³.

Articolul din lege care se referă la definiția a fost, de asemenea, modificat, fiind aduse și completări, în sensul că "desenul sau modelul" au primit o definiție comună⁴; art. 2, lit. e): desen sau model comunitar înseamnă "desenul sau modelul protejat în condițiile Regulamentului nr. 6/2002/CE, publicat în Jurnalul Oficial al Comunităților Europene L, nr. 3, din 5 ianuarie 2002, de către Oficiul pentru Armonizare în Piața Internă, cu efect pe întregul teritoriu al Comunităților Europene".

Cuvântul "industrial" se mai păstrează în legislația internațională.

Astfel, legislația internațională în domeniul desenelor și modelelor se referă la:

- I. Convenția de la Paris, pentru protecția proprietății industriale, din 20 martie 1883 (la care România a aderat din 06.10.1920, și apoi prin Decretul nr. 1176/1968 a ratificat forma revizuită prin Actul de la Stockholm, din 1967). Convenția de la Paris are ca obiect protecția proprietății industriale, respectiv: invenții, mărci, indicații geografice (indicații de proveniență și denumiri de origine), desene și modele industriale, modele de utilitate, numele comercial, precum și reprimarea concurenței neloiale;
- II. Convenția de la Berna, pentru protecția operelor literare și artistice, din 9 septembrie 1886, și Actul de la Paris (la care România a aderat prin Legea nr. 77, din 8 aprilie 1998);
- III. Aranjamentul de la Haga, privind depozitul internațional de desene și modele, din 6.XI.1925, cu modificările și completările ulterioare, la care România a aderat prin **Legea nr. 44, din 28 aprilie 1992, pentru aderarea României la Aranjamentul de la Haga, privind depozitul internațional de desene și modele industriale, din 6.11.1925, cu modificările și completările ulterioare, care precizează, la art. 4:**

³ Jur. Alice Postăvaru, Principalele amendamente aduse Legii nr. 129/1992 privind protecția desenelor și modelelor - Simpozion "Protecția desenelor și modelelor în România", p. 1 - 30, 31 iulie 2008, Tulcea.

⁴ Ibidem ³, p. 2.

- 1) Depozitul internațional poate fi efectuat la Biroul internațional;
 - 1 – direct;
 - 2 – prin intermediul administrației naționale a unui stat contractant, dacă legislația acestui stat o permite⁵;
- IV. Aranjamentul de la Locarno, privind clasificarea internațională a desenelor și modelelor industriale, din 8 octombrie 1968, la care România a aderat prin Legea nr. 3/1998;
- V. Acordul TRIPS, privind aspectele drepturilor de proprietate intelectuală legate de comerț;
- VI. la nivel comunitar protecția este asigurată prin:
 - **Directiva Parlamentului European și a Consiliului 98/71/CE, din 13 octombrie 1998, pentru protecția legală a desenelor și modelelor industriale**, cu efect pe întregul teritoriu al Comunității Europene;
 - **Regulamentul Consiliului (CE), nr. 6/2002, privind desenele și modelele comunitare**, intrat în vigoare la data de 06.03.2002.

În art. 3 (a) din Regulamentul privind desenele sau modelele industriale comunitare este dată definiția desenului/modelului: "aspectul exterior al unui produs sau al unei părți a acestuia, care îi conferă, în special, caracteristicile liniilor, contururilor, culorilor, formei, texturii și/sau ale materialelor și/sau ale ornamentației produsului în sine"⁶;

- Regulamentul Comisiei (CE), nr. 2245/2002, din 21.10.2002, privind normele de punere în aplicare a **Regulamentul (CE) nr. 6/2002, privind desenele sau modelele comunitare**.

2.2 Despre cumulul de protecție

În ceea ce privește relația desenelor și modelelor cu alte forme de protecție ale proprietății industriale, aceasta este reglementată de art. 5, alin. 1, din Legea nr. 129/1992, privind protecția desenelor și modelelor: "Drepturile asupra unui desen sau model dobândite nu prejudiciază drepturile asupra desenelor sau modelelor neînregistrate, mărcilor și altor semne distinctive, brevetelor de invenție și modelelor de utilitate, caracterelor tipografice, topografiilor de produse semiconductoare".

Alineatul 2 se referă la posibilitatea cumulului de protecție între desene și modele și dreptul de autor: "Protecția desenului sau modelului înregistrat în conformitate cu prezenta lege nu exclude și nu prejudiciază protecția prin drept de autor a acestuia"⁷.

Legea nr. 129/1992 și Regulamentul de aplicare a acesteia nu menționează un anumit nivel artistic sau estetic necesar pentru ca un desen sau model să fie înregistrat.

⁵ www.osim.ro

⁶ REGULAMENTUL (CE) NR. 6/2002, al CONSILIULUI, din 12 decembrie 2001, privind desenele sau modelele industriale comunitare.

⁷ Ibidem ³, p. 2.

Având în vedere că și Legea dreptului de autor și drepturilor conexe, nr. 8/1996, protejează desenele și modelele, menționăm că această lege prevede expres că obiectul protecției este orice operă originală “oricare ar fi modalitatea de creație, modul sau forma concretă de exprimare și independent de valoarea și destinația lor”⁸.

De asemenea, Convenția de la Berna, pentru protecția operelor literare și artistice, din 9 septembrie 1886, și Actul de la Paris, la care România a aderat prin Legea nr. 77, din 8 aprilie 1998, are prevederi care se referă expres la desene și modele industriale:

- articolul 2.7 prevede că fiecare țară membră a Convenției poate să-și reglementeze prin lege întinderea protecției operelor de artă aplicată și a desenelor și modelelor industriale, astfel încât condițiile de protecție a acestor opere, desene și modele industriale, să țină cont de dispozițiile art. 7.4. La art. 7.4 se prevede că legislația țărilor Uniunii de la Berna poate reglementa durata de protecție a operelor de artă aplicată, dar aceasta nu va putea fi inferioară unei perioade de 25 de ani, începând de la realizarea acestei opere;
- articolul 2.7 prevede, de asemenea, că ”pentru operele protejate unic ca desene sau modele în țara de origine nu se poate revendica în altă țară a Uniunii de la Berna decât protecția specială, acordată în această țară desenelor și modelelor; totuși, dacă o astfel de protecție specială nu este acordată în aceste state, operele vor fi protejate ca opere artistice”⁹.

”Ambiguitatea” naturii desenelor și modelelor industriale rezultă din faptul că, prin destinație și modul de reproducere (care permite comercializarea obiectului), ele aparțin drepturilor de proprietate industrială, pe când, prin natura efortului creator, ele aparțin dreptului de autor¹⁰.

3. Despre posibilitatea coliziunilor între desenele și modelele industriale

Teoretic ar exista posibilitatea de coliziune între desene și modele pentru produse similare, ceea ce încercăm să analizăm în cazul de față.

coliziune sf [At: NEGRUZZI, S. I 285 / V: ~ie (Pl: ~zii) / Pl: ~ni / E: fr *collision*, lat *collisio*, -**onem**] **1** Ciocnire violentă între două corpuri care se mișcă unul spre altul. **2 Conflict.**

sursa: [MDA2 \(2010\)](#)

⁸ Dr. ing. Gheorghe Bucșă, *Protecția desenelor și modelelor. Studii de caz și jurisprudență*, Editura OSIM, București, 2009.

⁹ Ibidem ⁸.

¹⁰ Ibidem ¹, p. 7.

4. Studiu de caz

LKH Kunststoffwerk Heiligenroth GmbH & Co. KG a fost fondată în 1983 și aparține Grupului Friedhelm Loh, gestionat de proprietari, cu sediul în Haiger, Hessa.



Grupul de companii este prezent în întreaga lume cu 18 site-uri de producție și 78 de filiale internaționale. Grupul Friedhelm Loh angajează peste 11.300 de persoane și a obținut vânzări de aproximativ 2,2 miliarde de euro în 2014. Pentru a zecea oară la rând, compania familială a fost desemnată Top Employer Germany în 2018.



LKH Kunststoffwerk Heiligenroth GmbH & Co. KG dezvoltă și produce o gamă largă de produse din plastic pentru clienții din industria electrică și din segmentele auto, industrie și construcții, în locația sa modernă din Renania-Palatinat. Cele mai importante tehnologii ale companiei sunt asamblarea componentelor și modelarea prin injecție termoplastică (de exemplu, tehnologia hibridă, modelarea prin injecție cu mai multe componente).

<https://www.aubi-plus.ch/unternehmen/lkh-kunststoffwerk-heiligenroth/in>

Firma LKH-Kunststoffwerk GmbH KG Heiger, Germania a produs încă înainte de anul 2000, la Timișoara, o "Placă de fațadă tip Klinker", din poliesteri armată cu fibră de sticlă. Termenul Klinker în traducere înseamnă clamă cu definiția:

clămă *sf* [At: IONESCU-MUSCEL, F. 58 / Pl: ~me / E: ger *Klammer*] **1** Piesă de metal întrebuințată pentru a prinde două sau mai multe foi volante, buclele părului la femei etc. **2** (Teh) Piesă în formă de "U" întrebuințată pentru fixare. MDA2 (2010).

Prin această denumire a plăcii de fațadă se indică existența unor elemente de fixare a plăcilor între ele.

Placa Klinker are o vedere din față în care se văd decupările tehnologice prin care plăcile se pot prinde una de cealaltă, la montajul pe perete. Prin această construcție fațada are un aspect uniform, decupările asigurând prin încastrare reciprocă și o rezistență de ansamblu a întregului perete.

Decupări tehnologice de montaj



În vederea din față (perspectiva din stânga a plăcii) se pot observa locașurile tehnologice corespunzătoare decupărilor tehnologice de montaj. În vederea din față (perspectiva din dreapta a plăcii) ies în evidență locașurile tehnologice corespunzătoare decupărilor tehnologice de montaj.

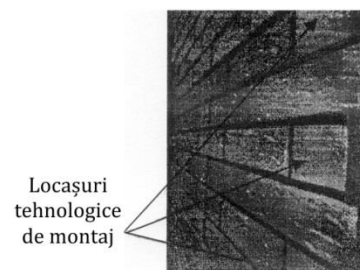
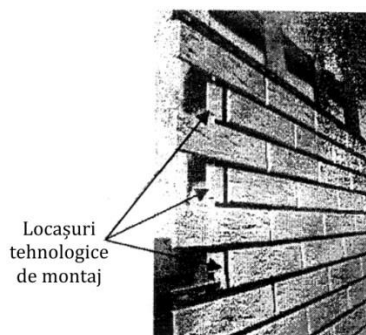

S.C. AZUR S.A. Timișoara a produs, în baza unui contract din 5.oct.1998 (de tip lohn) încheiat cu societatea LKH - Kunststoffwerk GmbH KG Haiger, Germania, această "PLACĂ DE FAȚADĂ TIP KLINCHER" (cu matrița LKH)¹¹.

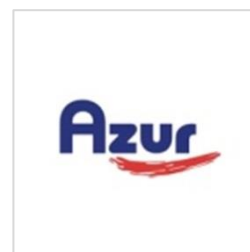

LOHN s. n. 1. Formă de colaborare economică internațională, care constă în tranzacții desfășurate pe baze contractuale între două firme din țări diferite. 2. Salariu, leafă. ♦ Recompensă. [Pr.: *lohn*] – Cuv. germ. DEX'09 (2009).

În Revista INEX MAGAZIN nr. 1/2002, p. 25, a apărut informația prin care se anunța:

"Un nou produs este pregătit de lansare pe piața românească de către S.C. AZUR S.A. Timișoara. Exportat de mai bine de doi ani în Germania, unde a îmbrăcat zeci de blocuri vechi din Berlin, aceste panouri pot fi o soluție și pentru reducerea cheltuielilor de încălzire din "betoanele" care împânzesc orașele românești. Calitățile materialului din care sunt construite aceste panouri îl fac rezistent la lovire, coroziune, la lumină și intemperii. În combinație cu un suport termoizolant, mineral sau sintetic, ignifugabil, cu aceste panouri se pot obține sisteme de izolare cu calități conform standardelor internaționale. Între alte avantaje pe care le enumeră producătorul se pot cita:

- montarea ușoară și rapidă, nefiind nevoie de o specializare;
- costuri reduse ale elementelor de suport - pentru construcții medii se pot folosi chiar și șipci de lemn;
- aspect estetic deosebit - existând mai multe variante ce imită elementele tradiționale de tencuire sau cărămidă aparentă;

Plăci de fațadă din poliesteri armate cu fibră de sticlă

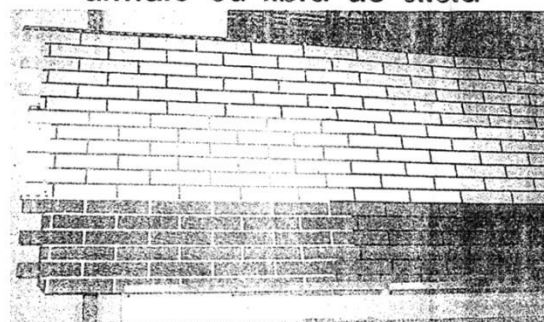

¹¹ Document SA AZUR SA

- fațadele construite cu aceste panouri au ciclu mare de viață și necesită efort minim pentru îngrijire și întreținere;
- permit montarea oricărei grosimi a stratului termoizolant;
- au o predispoziție minimă la fisuri ulterioare și rezistență la intemperii¹².

COLIZIUNEA

După apariția articolului, dl Busuioc Dănuț a intervenit la SC AZUR SA ca oponent, pentru oprirea acestei fabricații, cerându-și drepturi bănești, deoarece era titularul Certificatului de înregistrare a desenului și modelului industrial cu nr. 000319, "PLĂCI PENTRU ACOPERIREA UNOR ELEMENTE DE CONSTRUCȚIE", cu 6 modele, depozit 0727/26.08.1993, considerând produsul SC AZUR SA o contrafacere a desenului/modelului său¹³.

CONTRAFĂCE, *contrafác*, vb. III. Tranz. A reproduce un document, un obiect, un preparat original în scop fraudulos, dându-l drept autentic; a falsifica. – **Contra**¹- + **face** (după fr. *contrefaire*).

DEX '09 (2009)

La documentația cazului există un Certificat de înregistrare a desenului și modelului industrial cu nr. 000319, "PLĂCI PENTRU ACOPERIREA UNOR ELEMENTE DE CONSTRUCȚIE", cu 6 desene/modele de: cărămidă aparentă, piatră cubică, calciu, faianță și gresie, țiglă, creator și titular fiind Busuioc Dănuț¹⁴.

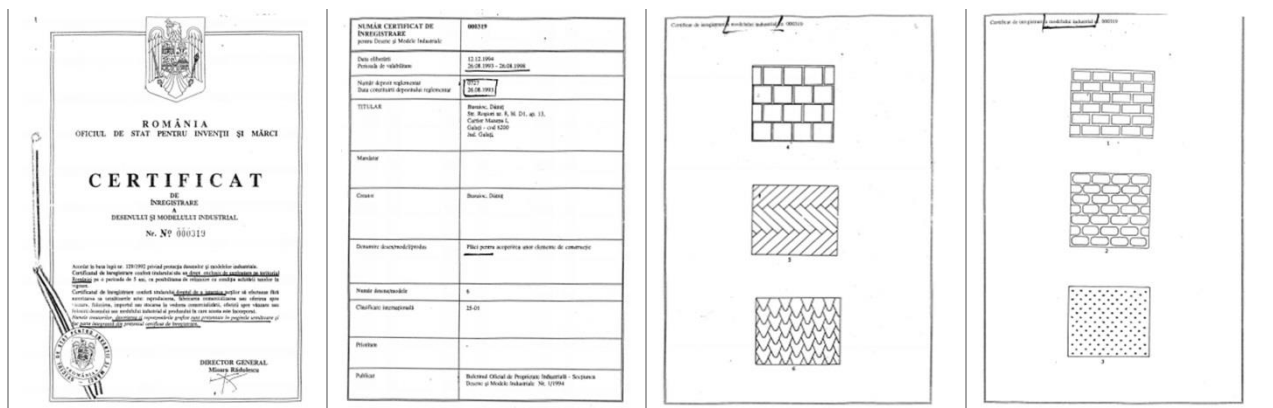

Certificatul a fost publicat în Buletinul Oficial de Proprietate Industrială nr. 04/1994 - Secțiunea Desene și modele industriale (design industrial)¹⁵.

¹² Document SA AZUR SA

¹³ Document SA AZUR SA

¹⁴ Ibidem ¹¹.

¹⁵ Document OSIM.

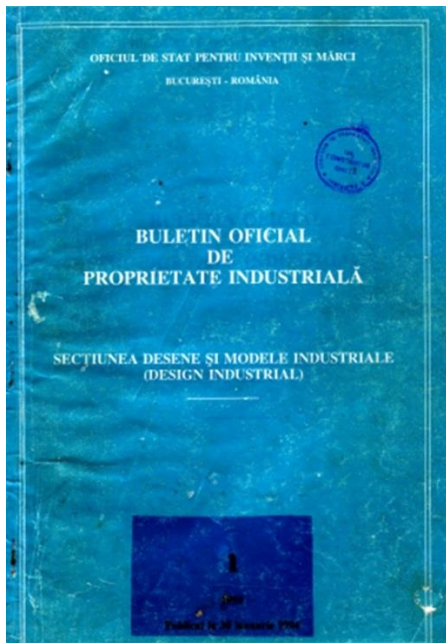

BOPI - DMI 01/1994
 CLASA 25 - CONSTRUCII SI ELEMENTE DE CONSTRUCII
 (21) Numărul depunerii: 9727
 (22) Data depunerii: 26.08.1993
 (71) Inventor și titular național: BUNUȚOC, DĂNUȚ, nr. Ropari nr. 8, Bl. D1, ap. 13, Cartier Măgura I, Cod 6200, JALUȚI
 (72) Inventor internațional: Bunuțoc, Dănuț
 (54) Denumirea modelului: Păci pentru acoperirea unor elemente de construcție
 (56) Numărul de invenții: 6
 (57) Clasificarea internațională: 25 - 01

Cl. 25

BOPI - DMI 01/1994

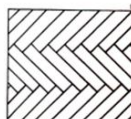
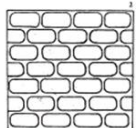
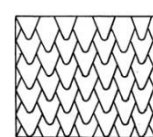
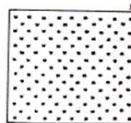
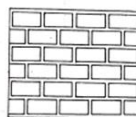

46

La dosar se regăsește și dovada (primele două pagini) că acest Certificat a fost reînnoit cu nr. 000319 (1R) pentru o nouă perioadă de valabilitate 26.08.1999 - 26.08.2003¹⁶:



NUMĂR CERTIFICAT DE ÎNREGISTRARE REÎNNOIT pentru desen și model industrial (1R)	000319
Perioada de valabilitate	26.08.1999 - 26.08.2003
Număr deosei național reglementar Data constituirii depozitului național	9727 26.08.1993
TITULAR	BUNUȚOC DĂNUȚ Str. Ropari nr. 8, Bl. D1, ap. 13, Cartier Măgura I, Galati - cod 6200 Jud. Galati
MANDATAR	-
AUTOR	Bunuțoc, Dănuț
Denumire desen/model	Păci pentru acoperirea unor elemente de construcție
Număr desen/model reînnoit	6
Numerație conf. BOPI-DMI	1; 2; 3; 4; 5; 6
Clasificare internațională	25 - 01
Publicat	Buletinul Oficial de Proprietate Industrială - Secțiunea Desene și Modele Industriale 1/1994
Notă: Certificatul de înregistrare reînnoit are anexate descrierea și reprezentările grafice, acestea fiind anexate la certificatul de înregistrare.	

Publicarea decăderii din drepturi (cu data de 2009.02.26) a acestui Certificat a fost făcută în Buletinul Oficial de Proprietate Industrială nr. 02/2009 - Secțiunea Desene și Modelele Industriale (Design), p. 62¹⁷.

¹⁶ Ibidem 11.

¹⁷ Ibidem 15.

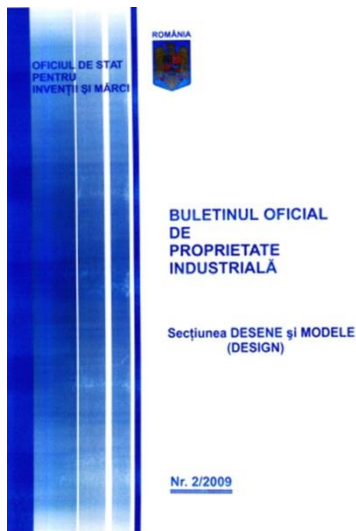

RO - BOPi - DM 20209

Nr. certificat	Nr. depunere	Denumire	Data scadenței
002047	19870302 26.03.1987	S.C. DUMBRĂVA S.A. LOCALITATEA FĂLTICEM, JUDEȚUL SUCEAVĂ	26.08.2002
002053	19870303 26.03.1987	S.C. DUMBRĂVA S.A. LOCALITATEA FĂLTICEM, JUDEȚUL SUCEAVĂ	26.08.2002
002048	19870304 26.03.1987	S.C. DUMBRĂVA S.A. LOCALITATEA FĂLTICEM, JUDEȚUL SUCEAVĂ	26.08.2002
002046	19870307 26.03.1987	S.C. DUMBRĂVA S.A. LOCALITATEA FĂLTICEM, JUDEȚUL SUCEAVĂ	26.08.2002
002039	19870306 26.03.1987	S.C. DUMBRĂVA S.A. LOCALITATEA FĂLTICEM, JUDEȚUL SUCEAVĂ	26.08.2002
002020	19870305 26.03.1987	S.C. CLTCHIM S.A. RAMNICULŢEA	26.08.2002
002114	19870370 27.03.1987	SIE GHEORGHE BUGĂREȘTI	27.08.2007
004016	19964930 02.10.1996	GRANU LARU COSTINEL LOCALITATEA ZIMNICEA, JUDEȚUL TELEORMĂN	02.04.2002
004008	19954387 30.08.1996	S.C. TIMELECTROCOLOR S.R.L. TIMȘOARA	30.03.2007
004007	19964931 30.08.1996	S.C. TIMELECTROCOLOR S.R.L. TIMȘOARA	30.03.2007
002048	19950304 26.03.1996	S.C. DUMBRĂVA S.A. LOCALITATEA FĂLTICEM, JUDEȚUL SUCEAVĂ	26.08.2002
002036	19870305 26.03.1987	S.C. DUMBRĂVA S.A. LOCALITATEA FĂLTICEM, JUDEȚUL SUCEAVĂ	26.08.2002
002113	19870307 26.03.1987	TĂBĂCĂRII KOFAN BUCUREȘTI	26.08.2002
002027	19870374 01.04.1987	S.C. ALPROM S.A. LOCALITATEA PITREȘTI, JUDEȚUL ARGEȘ	01.10.2002
002019	19930727 26.08.1993	BULJOC DANUȚ, GALAȚI	26.02.2009
014010	20020704 16.06.2002	BULJOC DANUȚ, GALAȚI	16.12.2008

62

Revalidarea Certificatului (cu data de 2009.02.26) s-a publicat în Buletinul Oficial de Proprietate Industrială nr. 09/2009 - Secțiunea Desene și Modelele Industriale (Design), p.79¹⁸.



RO - BOPi - DM 92009

REVALIDĂRI ALE CERTIFICATELOR DE ÎNREGISTRARE A IM

Nr. certificat	Nr. depunere	Denumire și adresă	Data revalidării
319	19850704 15.05.1985	BULJOC DANUȚ, GALAȚI	26.08.2009

79

¹⁸ Ibidem 15.

DI Busuioc Dănuț a mai depus la OSIM București și o cerere de brevet de invenție, depozit nr. a/2003-00278, din 02.04.2003, cu titlul "Plăci de construcție interschimbabile, plăci de construcție cu două fețe", invenție care, în final, a fost respinsă¹⁹.

În scopul clarificării acestei opuneri SC AZUR SA a solicitat unui Consilier în proprietate industrială autorizat o expertiză de specialitate, obținând un

"RAPORT DE EXPERTIZĂ TEHNICĂ EXTRAJUDICIARĂ

Subsemnatulcu domiciliul înConsilier în proprietate industrială, înregistrat cu nr..... la Biroul Central de Expertize Tehnice Judiciare din Ministerul Justiției, la solicitarea S.C. AZUR S.A. pentru efectuarea expertizei tehnice extrajudiciară, aduc la cunoștință următoarele:

CAPITOLUL 1 INTRODUCERE

1.1. Obiectivele Expertizei:

1.1.1. Stabilirea dacă există identitate între produsul "Placă de fațadă tip Klinker", fabricat de AZUR S.A., și desenul sau modelul industrial nr. 1 cu denumirea "Plăci pentru acoperirea unor elemente de construcție", care face obiectul Certificatului de înregistrare a desenului sau modelului industrial nr. 000319, titular Busuioc Dănuț.

1.1.2. Stabilirea dacă produsul "Placă de fațadă tip Klinker" constituie o contrafacere a desenului sau modelului industrial nr. 1 care face obiectul Certificatului de înregistrare reînnoit a desenului sau modelului industrial nr.000319 (IR), titular Busuioc Dănuț.

1.2. Date Generale:

1.2.1. Dacă în cauză au mai fost efectuate expertize: Nu

CAPITOLUL 2 EXPERTIZA TEHNICĂ

2.1. CADRUL LEGAL

2.1.1. Legea nr.129/1992, privind protecția desenelor și modelelor industriale, publicată în Monitorul Oficial al României, nr. 1/ 08.01.1993.

2.1.2. Instrucțiuni privind condițiile pentru depunerea cererilor și eliberarea certificatelor de înregistrare pentru desene și modele industriale în conformitate cu Legea nr. 129/1992, privind protecția desenelor și modelelor industriale, și cu Aranjamentul de la Haga, privind depozitul internațional de desene și modele industriale, publicate în Buletinul Oficial de Proprietate Industrială, Secțiunea Desene și Modele Industriale - BOPI-DMI Nr. 1/1993 [ianuarie 1993].

2.1.3. Decizia OSIM nr. 1383/30.03.1994, Instrucțiuni privind condițiile pentru depunerea cererilor și eliberarea certificatelor de înregistrare pentru desene și modele industriale în conformitate cu Legea nr.129/1992.

2.1.4. Legea nr.129/1992, republicată, în temeiul art. III din lege, privind protecția desenelor și modelelor industriale, republicată în Monitorul Oficial al României, nr. 193/26.03.2003.

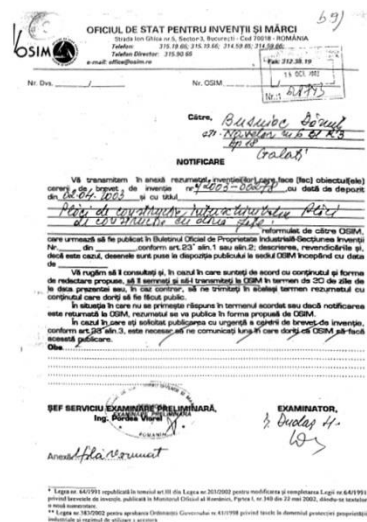

¹⁹ Ibidem ¹¹.

2.2. PRELIMINARII

2.2.1. Condițiile pentru protecția desenelor și modelelor industriale sunt conform art. 8, 9, 10 și 11 din Legea nr. 129/1992: “Art. 8 - Poate fi înregistrat ca desen sau model industrial aspectul nou al unui produs având o funcție utilitară”.

Art. 9 - Un desen sau model industrial este nou dacă anterior datei de constituire a depozitului reglementar al cererii sau al priorității recunoscute nu a mai fost făcut public în țară și străinătate pentru aceeași categorie de produse.

Un desen sau **model este considerat industrial dacă obiectul la care se aplică desenul sau modelul poate fi reprodus ori de câte ori este necesar.**

Divulgarea desenului sau modelului industrial nu se ia în considerare în cazul în care emană de la autor sau succesorul său în drepturi, și s-a produs în termen de 12 luni, care a precedat înregistrarea cererii.

2.2.2. Prin desen industrial care poate fi protejat conform Legii nr. 129/1992 se înțelege aspectul nou al unui produs, în două dimensiuni, având o funcție utilitară.

[Definiție conform pct.2.1.2.] Exemple: tapet; material textil (textură).

2.2.3. Prin model industrial care poate fi protejat conform Legii nr.129/1992 se înțelege aspectul nou al unui produs, în trei dimensiuni, având o funcție utilitară.

[Definiție conform pct.2.1.2.]

2.2.4. Certificatul de înregistrare a desenului sau modelului industrial nr. 000319 a fost acordat în baza depozitului nr. 0727/26.08.1993, publicat în BOPI-DMI nr. 1/1994, și a fost valabil în primii 5 ani: 26.08.1993-26.08.1998.

2.2.5. Certificat de înregistrare reînnoit a desenului sau modelului industrial nr. 000319 (1R).

Observație: Reînnoirea certificatului este publicată în **BOPI-DMI nr. 11/2001.**

În p. 1437 apare perioada de valabilitate 26.08.1999(?) - 26.08.2003. [Anexa 1]

În p. 1447 apare în “Revalidări (?) ale certificatelor de înregistrare” [Anexa 2]

2.2.6. Placă, plăci = “Piesă solidă cu grosimea mică în comparație cu celelalte două dimensiuni”. [Dicționar al Limbii Române Contemporane - Editura științifică și Enciclopedică București, 1980].

Observație 1: Placa este un produs în trei dimensiuni [în volum; în relief].

Observație 2: Produsele cu denumirea “Plăci pentru acoperirea unor elemente de construcție” trebuiau să fie reprezentate în trei dimensiuni.

2.2.7. Art. 2 din Legea nr. 129/1992 prevede: “ Titlul de protecție este certificatul de înregistrare a desenului **sau** modelului industrial care conferă titularului său un drept exclusiv de exploatare pe teritoriul României.”

Observație: În art. 2 din Legea nr. 129/1992 există sintagma “desenului sau modelului industrial”, și nu sintagma “desenului și modelului industrial”.

2.2.8. Art. 42 din Legea nr. 129/1992 prevede: “Reproducerea, fără drept, a desenului sau modelului industrial în scopul fabricării de produse cu aspect identic, fabricarea, oferirea spre vânzare, vânzarea, importul, folosirea sau stocarea unor astfel de produse în vederea punerii în circulație ori folosirii, fără acordul titularului certificatului de înregistrare a desenului sau modelului industrial, în perioada de valabilitate a acestuia, constituie infracțiune de contrafacere a desenului sau modelului industrial și se pedepsește cu închisoare de la 6 luni la 2 ani sau cu amendă”.

Acțiunea penală se pune în mișcare la plângerea prealabilă a părții vătămate.
Pentru prejudiciile cauzate, titularul are dreptul la despăgubiri potrivit legii.”

2.3. DESFAȘURAREA EXPERTIZEI

În vederea efectuării expertizei tehnice au fost efectuate următoarele activități:

2.3.1. Deplasarea în ziua de 14.10.2003 la sediul social al S.C. AZUR S.A. pentru analiza produselor “Plăci de fațadă tip Klinker”, și studierea documentelor puse la dispoziție de S.C. AZUR S.A.

2.3.2. EXAMINAREA DOCUMENTELOR

2.3.2.1. Declarație din 07.10.2003 a dlui....., Director General al S.C. AZUR S.A.:

“În ce privește reclamația numitului Busuioc Dănuț, privind utilizarea modelului industrial pentru plăci fațadă, arăt că societatea noastră produce aceste plăci, în baza contractului de lohn încheiat cu societatea LKH- Kunststoffwerke GmbH Germania în 5 oct. 1998.”

“Am constatat că desenul industrial pe care-1 invocă nu este identic cu plăcile fabricate în AZUR, acestea având elemente de particularizare în aripioarele laterale de prindere, o bandă superioară, perforată, de îmbinare, și asperități și denivelări specifice.

Desenul dlui Busuioc nu are niciun element de particularizare, și consider că modelul “tip cărămidă” nu reprezintă un element de creativitate care să fie protejat prin drepturi de autor”.

2.3.2.2. Certificat de înregistrare reînnoit a desenului sau modelului industrial nr. 000319 (1R).

2.3.2.3. Adresa AGPITT-S.R.L. din 05.08.2003 către AZUR S.A.

2.3.2.4. Certificat testare eliberat de Institutul OTTO-GRAF (Germania), solicitant WMU Kunststoff S.R.L.

Descriere material testat: Plăci de fațadă cu imitație de cărămidă pe partea vizibilă.

Denumire comercială: DUROBLEND.

[copie în lb. germană, copie traducere, prospect “duroblend” - Anexa 4.]

2.3.2.5. Factura proformă pentru uz vamal din 02.03.1999 pentru 1 buc. matriță fațadă “Klinker”. Exportator: LKH Kunststoffwerk [copie în lb. germană, copie traducere].

2.3.2.6. Factura proformă pentru uz vamal, din 02.03.1999, pentru 2 buc. Încălzitoare. Exportator: LKH Kunststoffwerk [copie în lb. germană, copie traducere].

2.4. Stabilirea dacă există identitate între produsul “Placă de fațadă tip Klinker” fabricat de AZUR S.A. și desenul sau modelul industrial nr. 1 cu denumirea “Plăci pentru acoperirea unor elemente de construcție”, care face obiectul Certificatului de înregistrare a desenului sau modelului industrial nr. 000319, titular Busuioc Dănuț.

Așa cum rezultă din reproducerile din fig. 1.1, 1.2 și 1.3 din Anexa 3, produsul “Placă de fațadă tip Klinker” este un produs în trei dimensiuni, acesta având particularizare în aripioarele laterale de prindere, o bandă superioară, perforată, de îmbinare, și asperități și denivelări specifice; imitațiile de tip cărămidă sunt în relief, fiind delimitate de șanțuri longitudinale și verticale.

Așa cum rezultă din reproducerea nr. 1 din Certificatul de înregistrare a desenului sau modelului industrial nr. 000319, ce are denumirea “Plăci pentru acoperirea unor elemente de construcție”, această reproducere fiind un desen în două dimensiuni, nu îndeplinește condițiile din Legea nr. 129/1992, pentru protecția modelelor industriale.

Nu se poate face comparație între un produs în trei dimensiuni (model industrial) și un desen în două dimensiuni (desen industrial).

2.5. Stabilirea dacă produsul "Placă de fațadă tip Klinker" constituie o contrafacere a desenului sau modelului industrial nr. 1 care face obiectul Certificatului de înregistrare reînnoit a desenului sau modelului industrial nr. 000319 (IR), titular Busuioc Dănuț.

Produsul " Placă de fațadă tip Klinker", fiind un produs în trei dimensiuni, nu poate fi reprodus după un desen industrial (desen în două dimensiuni), deci în acest caz nu există contrafacere.

CAPITOLUL 3

CONCLUZII

În acest caz nu sunt probe din care să rezulte încălcări ale drepturilor de proprietate industrială referitoare la desen sau model industrial.

Fabricarea de către S.C. AZUR S.A. a produsului "Placă de fațadă tip Klinker" nu încalcă niciun drept privind desenul sau modelul industrial nr. 1, cu denumirea "Plăci pentru acoperirea unor elemente de construcție", care face obiectul Certificatului de înregistrare a desenului sau modelului industrial nr. 000319 (IR), titular Busuioc Dănuț.

Plângerea penală nu are un temei legal.

Semnătura.....Consilier în proprietate industrială autorizat"²⁰.

În noiembrie 2005, la solicitarea oponentului se face o a doua expertiză tehnică întocmită tot de un consilier în proprietate industrială autorizat de OSIM:

"EXPERTIZĂ TEHNICĂ

1.CLIENT

La solicitarea S.C. INFO - Agenția Complexă de Informații S.R.L., cu sediul în....., se efectuează prezenta expertiză tehnică având ca

2. OBIECTIVE:

a. Dacă unul din tipurile de plăci de fațadă din poliesteri armați cu fibre de sticlă fabricate de S.C. AZUR S.A. Timișoara are încorporat Modelul Industrial cu nr. 1, cu titlul "CĂRĂMIDĂ APARENTĂ", din cadrul Modelului Industrial Multiplu cu titlul "PLĂCI PENTRU ACOPERIREA UNOR ELEMENTE DE CONSTRUCȚIE", înregistrat la OFICIUL DE STAT PENTRU INVENȚII ȘI MĂRCI din România, identificat prin Certificatul de înregistrare a Modelului Industrial OSIM nr. 000319, cu număr de depozit național reglementar 0727, din 26.08.1993, al cărui titular și autor este ing. Busuioc Dănuț, în conformitate cu Legea 129/92 - Legea desenelor și Modelelor Industriale.

b. Eventuale efecte cu privire la încorporarea modelului industrial 000319 nr. 1 în placa produsă de S.C AZUR S.A.

3. Date de intrare

(Se admit prescurtările: poliesteri armați cu fibre de sticlă = PAFS; model industrial = M.I.).

²⁰ Ibidem ¹¹.

a. Se admite ipoteza că S.C. AZUR SA nu are Certificat de înregistrare al modelului industrial pentru CĂRĂMIDĂ APARENTĂ, și nici un acord, licență etc., drept de proprietate industrială națională sau internațională, care să ateste dreptul de exploatare a produsului.

b. Documente de lucru:

b1 - Certificatul de înregistrare a Modelului Industrial nr. 000319/1993 - 6 file;

b2 - Certificatul de M.I. reînnoit nr. (IR) - 3 file;

b3 - Taxe achitate pentru Certificatul de M.I. reînnoit nr. 000319(2R) pentru perioada 2003-2008 - 2 file;

b4 - Adeverință O. S.I.M. nr. 401252/14.04.1999 - 1 filă.

b5 - Reprezentarea grafică a M.I. depusă la OSIM la formarea Depozitului reglementar nr. 0727, din 26.08.1993 - I - 1 filă.

b6 - Pagina nr. 25 din Revista INEX Magazin, nr. 1, din 2002, cu două imagini - Plăci executate de S.C. AZUR S.A. văzute de aproape, și plăci încorporate într-un perete (sediul AZUR S.A.) - 3 file;

b7 - Contract nr. 811, din 07.10.1993, referitor la comercializare și producție plăci conform Depozitului OSIM nr.0727/1993, de către S.C. INFO-A.C.I. - 1 filă;

b8 - Grafice de execuție plăci din PAFS, lunar și anual, imprimate pe dosul unor (porțiuni de) plăci produse de S.C. AZUR S.A. - 2 file;

b9 - Notificare OSIM nr. 28743, din 15.10.2003 - Depozit reglementar nr. 00278, din 02.04.2003 - 1 filă;

b10 - Cabină poartă S.C. Azur S.A. - fotografie - 1 buc.

b11 - Oferte de vânzare ale S.C. AZUR S.A. de plăci din P.A.F.S. cu modelul "cărămidă aparentă" din datele: ian. 2002, 03.04.2003, 18.07.2003, 3.09.2003 și 13.10.2003 - 5 file.

c. Obiecte puse la dispoziție:

c1 - plăci din PAFS executate pentru Expoziția națională EXPOFLAB1TAT Galați din 28-30 martie 2003, cu modelul "cărămidă aparentă"- Certificat de M.I. 000319 - 1 fotografie;

c2 - placă executată cu model "țiglă" și matriță pentru model "piatră cubică" - autor Busuioc Dănuț - fotografii - 2 buc.;

c3 - placă din PAFS (porțiune) cu modelul "cărămidă aparentă", produsă de S.C. AZUR S.A.

d. Studiu pe teren - vizionarea Stației de tramvai - Gara C.F. Galați, care are fațada construită din plăci din PAFS cu modelul "cărămidă aparentă", aparținând firmei INFO - A.C.I. S.R.L., executată în 1993 - vezi fotografia - 1 buc.

4. Posibilități de protecție

În cadrul procesului de protecție a desenelor și modelelor industriale, sunt utilizate ca instrumente juridice:

- Legea 129/1992, publicată în Monitorul Oficial nr. I, din 8 ianuarie 1993;

- Convenția de la Paris, pentru protecția proprietății intelectuale;

- Aranjamentul de la Haga, privind depozitul internațional de desene și modele;

- Aranjamentul de la Locarno, privind clasificarea internațională pentru desene și modele industriale, utilizată în procedurile de examinare și acordare a protecției;

- Ordonanța de Guvern nr. 41/98, privind taxele în domeniul proprietății industriale;

- Legea nr. 8/96, privind dreptul de autor, art. 7, alin. 1, lit. G, și drepturi conexe. Aceasta

prevede protecția operelor de artă aplicată produselor destinate unei utilizări practice, care ia naștere din momentul creării operei;

- Legea 129/92, modificată de Legea 585/2002 și republicată în Monitorul Oficial al României nr. 193/26.03.2003.

4.1. Condițiile pentru obținerea protecției desenelor și modelelor industriale sunt conform art. 8, 9, 10, 11 din Legea 129/92.

Conform Legii 129/92 se poate proteja aspectul nou al unui produs având o funcție utilitară, respectiv, un desen sau model industrial:

- prin desen sau model industrial se înțelege aspectul exterior nou al unui produs, în două sau trei dimensiuni, având funcție utilitară;

- noutatea nu rezultă din absența unor anteriorități, ci din existența unor particularități care disting o anumită formă de cele anterior cunoscute;

- caracterul industrial constă în posibilitatea reproducerii obiectului la care se aplică, ori de câte ori este necesar;

- un desen sau model industrial are funcție utilitară dacă obiectul în care este încorporat poate fi folosit într-un scop oarecare, fie și decorativ (Y. Eminescu a definit desenele și modelele industriale ca reprezentând un ansamblu de linii sau culori care produce un efect decorativ nou, imprimă unui obiect un caracter nou și specific);

- armonizarea legislației române în domeniul protecției desenelor și modelelor industriale cu Acordul TRIPS exprimat prin Legea 133/94 sunt incluse în art. 25 și 26;

- art. 26 - referitor la protecție: "Titularul unui desen sau model industrial protejat are dreptul să împiedice terții care acționează fără consimțământul său să fabrice, să vândă sau să importe articole care comportă sau conțin un model care este în totalitate sau într-o măsură substanțială o copie a acestui model protejat, atunci când actele respective vor fi făcute în scopuri comerciale;

- art. 61 din TRIPS: "posibilitatea confiscării sau după caz a distrugerii produselor contrafăcute, dispunere făcută de către instanțele judecătorești competente, aceste dispoziții aplicându-se materialelor și echipamentelor care au servit nemijlocit la săvârșirea infracțiunii de contrafacere.

Măsuri jurisdicționale

- Legea 298, din 7 iunie 2001, privind combaterea concurenței neloiale;

- aceste măsuri se înscriu în art. 5, 6, 7 și 8 din Legea 298/2001.

Art. 6. "Persoana care săvârșește un act de concurență neloială va fi obligată să înceteze sau să înlăture actul, să restituie documentele confidențiale însușite în mod ilicit de la deținătorul lor legitim și, după caz, să plătească despăgubiri pentru daune pricinuite conform legislației în vigoare.

5. Examinarea documentelor și obiectelor puse la dispoziție

a. Din examinarea documentelor și a obiectelor puse la dispoziție de către dl Busuioc Dănuț și de firma INFO-A.C.I. S.R.L. rezultă că M.I. nr. 1, denumit "cărămidă aparentă", din M.I. multiplu "Plăci pentru acoperirea unor elemente de construcție", având Certificatul de M.I. nr. 000319, din 1993, se caracterizează printr-un model repetitiv pe suprafața plăcii, model reprezentat de UN PARALELIPIPED DREPTUNGHIC REPETITIV, dispus în șiruri, șirurile pare fiind decalate de cele impare cu circa o jumătate de "cărămidă".

b. Modelul plăcii de fațadă executat de S.C. AZUR S.A. Timișoara, care este unicul aflat la dispoziția expertului, diferă de cel produs în Galați de dl Busuioc Dănuț prin aceea că pe suprafața exterioară a “cărămizii” are imprimat în relief niște “șanțulețe” verticale și orizontale, imprimeul fiind vizibil numai dacă se vizualizează placa de aproape. Nu avem la dispoziție decât acest model “cărămidă aparentă”.

c. S.C. AZUR S.A. declară în p. 25 a Revistei INEX Magazin că aspectul plăcii produse este “Un aspect estetic deosebit - EXISTÂND MAI MULTE VARIANTE CE IMITĂ elementele tradiționale de tencuire sau CĂRĂMIDA APARENTĂ”.

d. În Certificatul de înregistrare OSIM 000319, la fila 3 a acestuia, parte integrantă - din Certificat, se definește în partea de sus stânga a chenarului “Certificat de înregistrare a modelului industrial nr. 000319”. În fila 3 sunt reprezentate 3 din 6 modele care au fost publicate în Buletinul oficial de proprietate industrială nr.1/94, editat de OSIM București.

e. În Descrierea Certificatului de înregistrare a modelului industrial, parte integrantă a Certificatului de înregistrare 000319, se denumește modelul “CĂRĂMIDĂ APARENTĂ”, denumire preluată și de S.C. AZUR S.A. - vezi INEX MAGAZIN nr. 1/2002, p. 25.

f. Examinând simultan fotografia de sus (vedere apropiată) a plăcii de fațadă din revista INEX Magazin nr. 1-2002 și Stație de tramvai - "Gara C. F. Galați (vezi foto), rezultă O IMPRESIE GLOBALĂ IDENTICĂ, inclusiv coloritul la placa din dreapta - jos din revistă (vezi și cabină poartă - sediu S.C.AZUR S.A.).

5. CONSTATĂRI

a. În urma examinării de fond, Comisia de Admitere din cadrul Serviciului Desene și Modele Industriale a admis și a eliberat Certificatul de înregistrare a Modelelor Industriale 1, 2, 3, 4, 5, 6, care au fost publicate în BOPI nr. 1/94, editat de OSIM București.

Rezultă fără dubiu că titlul de protecție, conform art. 2/Legea 129/92, este certificatul de înregistrare și conferă titularului-autor un drept exclusiv de exploatare pe teritoriul României.

De subliniat că denumirea placă (“plăci” = piesă solidă cu grosime mică în comparație cu celelalte două dimensiuni - Dicționar al Limbii Române Contemporane - Editura Științifică București, 1980. Rezultă că placa = 3 dimensiuni = model) exclude varianta că este desen industrial. În urma examinării celor două modele, cel protejat prin certificat de înregistrare nr. 000319, titular Busuioc Dănuț, și cel fabricat de SC AZUR SA, agrementat tehnic cu titlul “Elemente de fațadă tip LKFP” - emis de Comisia de agrement tehnic în construcții, agrement 010-04/057-2001, se face următoarea precizare:

- protecția - conform art. 1 /Legea 129/92:

“Drepturile asupra desenelor și modelelor industriale sunt recunoscute prin înregistrarea desenelor sau modelelor industriale în condițiile prezentei legi la OSIM București” și, conform art. 2 din prezenta lege, prevede că: “Titlul de protecție este certificatul de înregistrare a desenului sau modelului industrial care conferă titularului său un drept exclusiv de exploatare pe teritoriul României pe perioada de valabilitate”;

- omologare = conform dicționar D. I. Hancu, înseamnă a accepta oficial calitățile unui produs aprobând folosirea lui în anumite scopuri. Comisia a emis un buletin de încercări tehnice de calitate impuse și verificate. Omologarea produselor este la latitudinea beneficiarilor (referitor la produsul S.C. AZUR S.A).

b. Aplicarea unui ornament sau imprimeu tip “șanțulețe” sau “viermișori” peste modelul “cărămidă aparentă”, respectiv, peste paralelipipedul dreptunghic unic repetitiv extins pe aceeași suprafață a plăcii/peretelui, nu acoperă și nu poate absorbi modelul înregistrat și protejat “cărămidă aparentă”. Ornamentul aplicat este vizibil doar de aproape (referitor la produsul S.C. AZUR S.A.).

c. Impresia vizuală globală este identică la placa de fațadă a S.C. AZUR S.A., varianta “cărămidă aparentă” {cu sau fără ornament aplicat}, și la varianta “cărămidă aparentă” a modelului 000319, reprezentând modelul repetitiv al aceleiași cărămizi extinsă pe suprafața plăcii/a peretelui vizibil la Stația de tramvai - Gara C. F. Galați - 1993; hala din fotografia de jos, din p. 25, INEX Magazin, nr.1/2002; fotografia de sus și din p. 25, INEX Magazin 1/2002 și plăcile model “cărămidă” de la EXPOHABITAT 27-30 martie 2003 - Galați; cabină poartă și sediu S.C. AZUR.

d. Modelul “cărămidă aparentă”, respectiv, paralelipiped dreptunghic repetitiv considerăm că este un model solid, greu de reinterprețat de un binevoitor ca un alt model industrial - prin simpla suprapunere a unui ornament pe suprafața “cărămizii aparente”.

e. Cu datele avute la dispoziție este imposibil de a contesta prioritatea plăcii având încorporat M.I. 000319 - modelul “cărămidă aparentă” din placa executată la Galați față de placa executată ulterior de S.C. AZUR la Timișoara, prima placă executată din 1993, și inclusă într-o construcție de maximă circulație din Galați.

f. Sistemul de îmbinare al plăcilor executate de S.C. AZUR. S.A. se află pe conturul plăcii (bandă +aripioare de prindere), privind soluția aplicată, ceea ce determină un efect tehnic de înlănțuire fermă, deci o consolidare care în acest caz nu se protejează ca model industrial, ci prin brevet de invenție, deoarece forma propusă determină un efect tehnic de asigurare a înlănțuirii plăcilor.

În concluzie, când forma unui obiect este unic condiționată de funcția sa utilă, și dacă se schimbă forma se schimbă și rezultatul funcțional al obiectului, fapt care demonstrează că forma generează un efect tehnic nou, rezultă că poate fi protejat prin brevet de invenție.

În cazul în care forma obiectului este pur estetică ornamentală, fantezistă și, deci, funcția se menține chiar dacă se schimbă forma, atunci se vor proteja aceste forme ca desen sau model industrial. De exemplu: menționăm că modelul unui covor poate fi schimbat fără a determina modificarea funcției covorului.

g. Existența a trei modele executate: cărămidă aparentă, țiglă și piatră cubică, existența Depozitului național reglementar nr. 000278/2003, cu invenția “Plăci de construcție interschimbabile. Plăci de construcție cu două fețe”, autor Busuioc Dănuț, și prezentarea autorului Busuioc Dănuț la o expoziție națională în 2003, cât și rezultatele obținute prin probarea naturală timp de 10 ani a materialului cu modelul încorporat se consideră că satisfac exigențele actuale ale industriei materialelor de construcții, și permit executarea plăcilor în serie mare de către S.C. INFO-A.C.I., modelele respective fiind protejate în România timp de încă 15 ani, până în anul 2018, conform Legii nr 129/1992 - republicată. De remarcat că dl ing. Busuioc Dănuț și-a asigurat protecție pe întreg domeniul de activitate, și anume, cumul de protecție, anume coexistența formei estetice și a creației tehnice, adică un produs poate fi protejat și ca model industrial, dar și ca invenție.

6. CONCLUZII

a. SC AZUR SA Timișoara fabrică și oferă spre vânzare produsul "Plăci de fațadă din poliesteri armați cu fibră de sticlă" ce reproduce modelul industrial nr. 1 din certificatul de înregistrare nr. 000319, iar această faptă constituie infracțiune de contrafacere în sensul Legii 129/1992, potrivit art. 42, cităm: Reproducerea, fără drept, a desenului sau modelului industrial în scopul fabricării de produse cu aspect identic, fabricarea, oferirea spre vânzare, importul, folosirea sau stocarea unor astfel de produse în vederea punerii în circulație ori folosirii fără acordul titularului certificatului de înregistrare a desenului sau modelului industrial în perioada de valabilitate a acestuia constituie infracțiune de contrafacere și se pedepsește cu închisoare de la 6 luni la 2 ani sau cu amendă. Acțiunea penală se pune în mișcare la plângerea prealabilă a părții vătămate. Pentru prejudiciile cauzate titularul are dreptul la despăgubiri potrivit legii. Pentru a stabili existența contrafacerii este necesar să existe o atingere adusă dreptului titularului prin una dintre faptele enumerate de lege:

- pentru exemplificare, SC AZUR SA transmite oferte de preț pentru plăci din PAFS cu model cărămidă aparentă, date în 03.04.2003, în 18.07.2003 și 03.09.2003. De asemenea, o placă din PAFS oferită în 13.10.2003 dlui Busuioc Dănuț, cu modelul "cărămidă aparentă", are pe spatele plăcii un grafic de producție în care se poate distinge perioada de fabricație pe ani și luni - perioada: 1997-2003;

- contrafacerea se apreciază după asemănări, și nu după deosebiri;

- contrafacerea se săvârșește prin fabricare, folosire sau punere în circulație;

b. SC AZUR SA face concurență neloială societății SC INFO-ACI SRL Galați, care este cu drept exclusiv de exploatare pe teritoriul României, dobândit prin Contractul nr. 811, din 7.10.1993. Potrivit Legii 298/2001, conform art. 5 lit. g, la cererea deținătorului legitim al titlului de protecție, în speță reprezentat prin ing. Busuioc Dănuț, instanța poate dispune măsura de interdicere a exploatării industriale, comerciale a produselor contrafăcute. Oficiul concurenței va sesiza Consiliul Concurenței pentru soluționarea cazului în conformitate cu dispozițiile Legii 21/96 prevăzute la art. 39-46;

c. se poate observa că SC AZUR SA se folosește cu ușurință de practici izvorâte din ignoranță, neglijență gravă, dar și din actul de intenție. Pentru a preveni un anumit comportament, chiar și intenția de a face ar trebui să se regăsească în capitolul contravenției de concurență neloială, adică la textul din art. 4, lit. d, din Legea 298/2001, și din Legea 21/96, art. 56, lit. a, în referire la art. 5, alin. 1 - denaturarea concurenței. Mai mult decât atât, se cunoaște atât din doctrină, cât și din jurisprudență că siguranța juridică a protecției sub aspect legislativ este mai puternică.

Pentru prejudiciile cauzate titularului, acesta are dreptul la despăgubiri potrivit dreptului comun, obligația la plata despăgubirilor fiind cu titlu executoriu.

Noiembrie 2005

Întocmit

..... Consilier în Proprietate Industrială autorizat OSIM București..... AT!
Borderoul cu documente anexate face parte integrantă din prezenta expertiză tehnică =
30 documente (26 file + 4 fotografii color).

BORDEROU cu documentele anexate (26 file + 4 fotografii color)

parte integrantă din Expertiza tehnică efectuată din partea Agenției de către
Consilierul în proprietate intelectuală -, (3 nov. 2003)

- b1** - Certificatul de înregistrare a Modelului Industrial nr. 000319 / 1993 - 6 file;
- b2** - Certificatul de M.I. reînnoit nr. (1R) - 3 file;
- b3** - Taxe achitate pentru Certificatul de M.I. reînnoit nr. 000319 (2R) pentru perioada 2003-2008 - 2 file;
- b4** - Adeverință OSIM nr. 401252/14.04.1999 - 1 filă;
- b5** - Reprezentarea grafică a M.I. depusă la OSIM la formarea Depozitului reglementar nr. 0727, din 26.08.1993 - 1 filă;
- b6** - P. nr. 25, din Revista INEX Magazin, nr. 1, din 2002, cu două imagini - Plăci executate de S.C. AZUR S.A. văzute de aproape, și plăci încorporate într-un perete (sediul AZUR S.A.) - 3 file;
- b7** - Contract nr. 811 din 07.10.1993, referitor la comercializare și producție plăci conform Depozitului OSIM nr. 0727/1993, de către S.C. INFO-A.C.I. - 1 filă;
- b8** - Grafice de execuție plăci din PAFS, lunar și anual, imprimate pe dosul unor (porțiuni de) placă produsă de S.C. AZUR S.A. - 2 file;
- b9** - Notificare OSIM nr. 28743, din 15.10.2003 - Depozit reglementar nr. 00278, din 02.04.2003 - 1 filă;
- b10** - Cabină poartă S.C. Azur S.A. - fotografie - 1 buc;
- b11** - Oferte de vânzare ale S.C. AZUR S.A. de plăci din P.A.F.S. cu modelul "cărămidă aparentă" din datele: ian. 2002, 03.04.2003, 18.07.2003, 03.09.2003 și - 5 file.
- c1** - plăci din PAFS executate pentru Expoziția națională EXPOHABITAT Galați din 28-30 martie 2003, cu modelul "cărămidă aparentă" - Certificat M.I. 000319 - 1 buc. fotografie;
- c2** - placă executată cu model "țiglă" și matriță pentru model "piatră cubică" - autor Busuioc Dănuț - fotografii - 2 buc.;
- d1** Studiu pe teren - vizionarea Stației de tramvai - Gara C.F. Galați, ce are fațada construită din plăci din PAFS cu modelul "cărămidă aparentă", aparținând firmei INFO-A.C.I. S.R.L., executată în 1993 - vezi fotografia - 1 buc²¹.
- Pentru rezolvarea acestei coliziuni, LKH a proiectat și produs o nouă placă, cu denumirea "Placă de protecție și decorativă", adăugând și la această placă elemente originale de prindere de tip Klincher, constituind depozitul OSIM nr. 2003/1125, din 24.09.2003, și obținând Certificatul de înregistrare desen/model industrial nr. 014242:

²¹ Ibidem ¹¹.

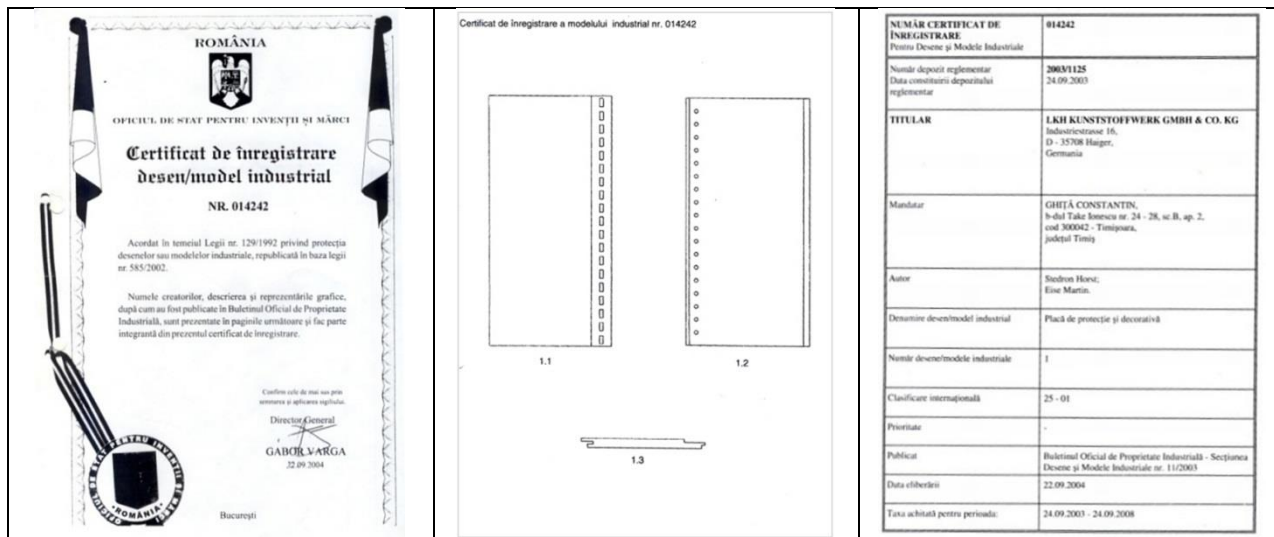

Ca și în cazul reprezentat de primul produs (Placa de fațadă tip Klinker), și această placă are elemente de prindere a plăcilor între ele de tip "clamă", respectiv, este prevăzută cu acestea (lateral în partea stângă și partea dreaptă) și care se pot observa în fig. 1.2. Locașurile tehnologice de prindere (montaj) sunt scoase în evidență în fig. 1.3, ce reprezintă o secțiune a plăcii).

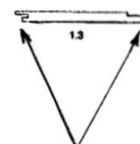
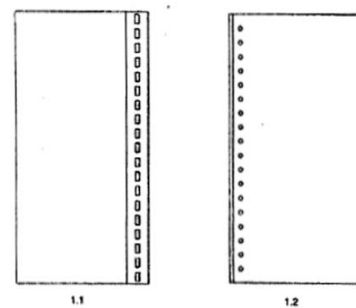

Locașuri tehnologice de prindere (montaj)

Publicarea Certificatului s-a făcut în Buletinul Oficial de Proprietate Industrială – Secțiunea Desene și Modele Industriale, nr. 11/2003:

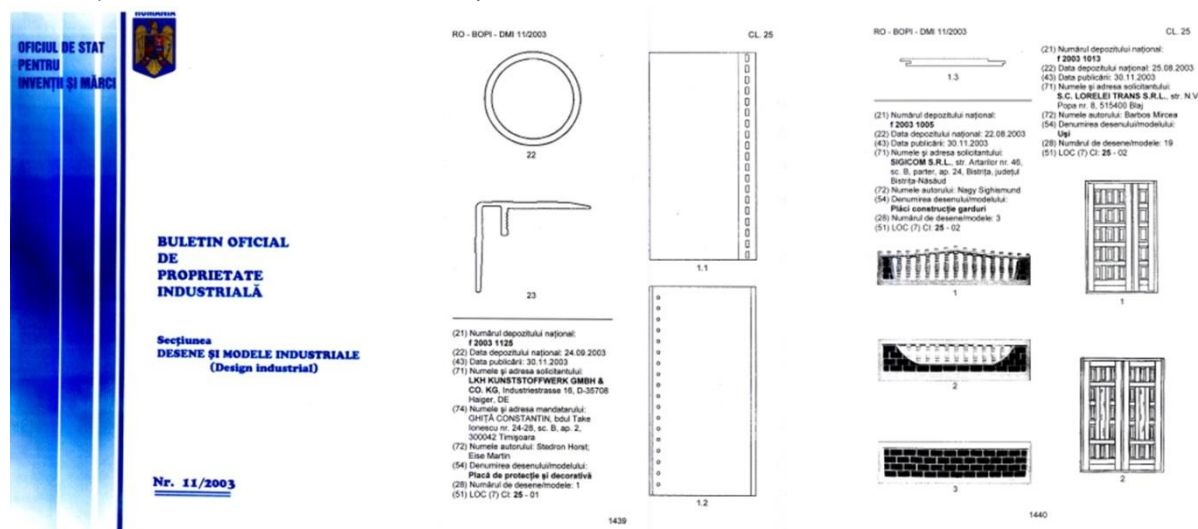

Din analiza documentației disponibile în cazul studiului, s-a constatat că acesta nu a mai avut urmări, și litigiul s-a stins.

Unele concluzii:

Luând în considerare definiția oficială a desenului și modelului (conform legii, www.osim.ro), putem concluziona că nu se poate opune un desen unui model, ceea ce credem că rezultă și din acest studiu de caz:

“Desen – aspectul exterior al unui produs sau al unei părți a acestuia, redat în două dimensiuni, rezultat din combinația dintre principalele caracteristici, îndeosebi linii, contururi, culori, formă, textură și/sau materiale și/sau ornamentația produsului în sine.

Model – aspectul exterior al unui produs sau al unei părți a acestuia, redat în trei dimensiuni, rezultat din combinația dintre principalele caracteristici, îndeosebi linii, contururi, culori, formă, textură și/sau ornamentația produsului în sine”²².

²² www.osim.ro/26.08.2020